

L 189 200

Pas / spacing : 9,52 mm

Nombre de pôles : 2 à 3

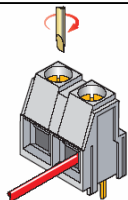

L 189 202

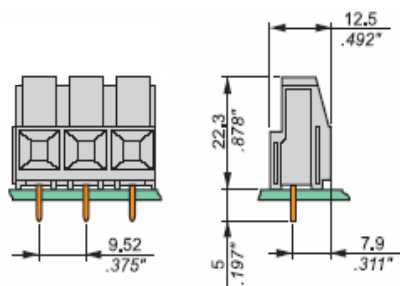

Options

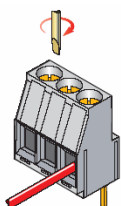

L 186 200

Pas/ spacing: 6,35

Intensité / rated current : 32 A

L 33 100 100

Pas / spacing : 10,16 mm

Nombre de pôles : 2 à 12

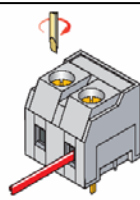

L 33 102 100

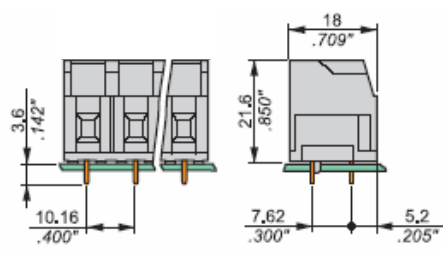

Options

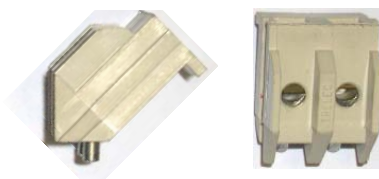

TRB 1016 MCI 45°

L 33 200 100

Pas / spacing : 10,16 mm

Nombre de pôles : 2 à 12

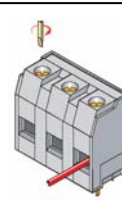

L 33 102 100

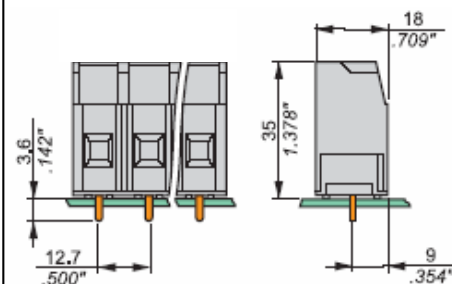

Options

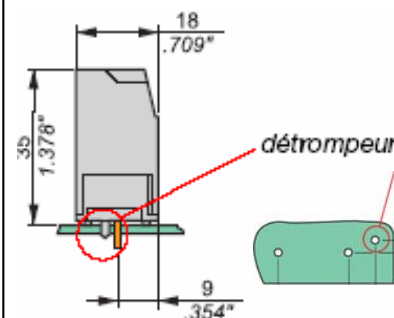

L 33 200 001 avec détrompeur / polarized

Caractéristiques électriques /
Electrical characteristics

Tension / rated voltage : 630 Volts
 Intensité / rated current : 32 A
 Section / wire range : 6 mm²

Matière / material

Vis / screw : acier / steel
 Contact / terminal : laiton / brass

Autres caractéristiques /
Other characteristics

Marquage sur demande / Marking on request

Caractéristiques électriques /
Electrical characteristics

Tension / rated voltage : 750 Volts
 Intensité / rated current : 30 A
 Section / wire range : 6 mm²

Matière / material

Vis / screw : acier / steel
 Contact / terminal : laiton / brass

Autres caractéristiques /
Other characteristics

Marquage sur demande / Marking on request

Caractéristiques électriques /
Electrical characteristics

Tension / rated voltage : 750 Volts
 Intensité / rated current : 45 A
 Section / wire range : 10 mm²

Matière / material

Vis / screw : acier / steel
 Contact / terminal : laiton / brass

Autres caractéristiques /
Other characteristics

Marquage sur demande / Marking on request